

Sottostazioni per Teleriscaldamento

La soluzione completa per ogni rete

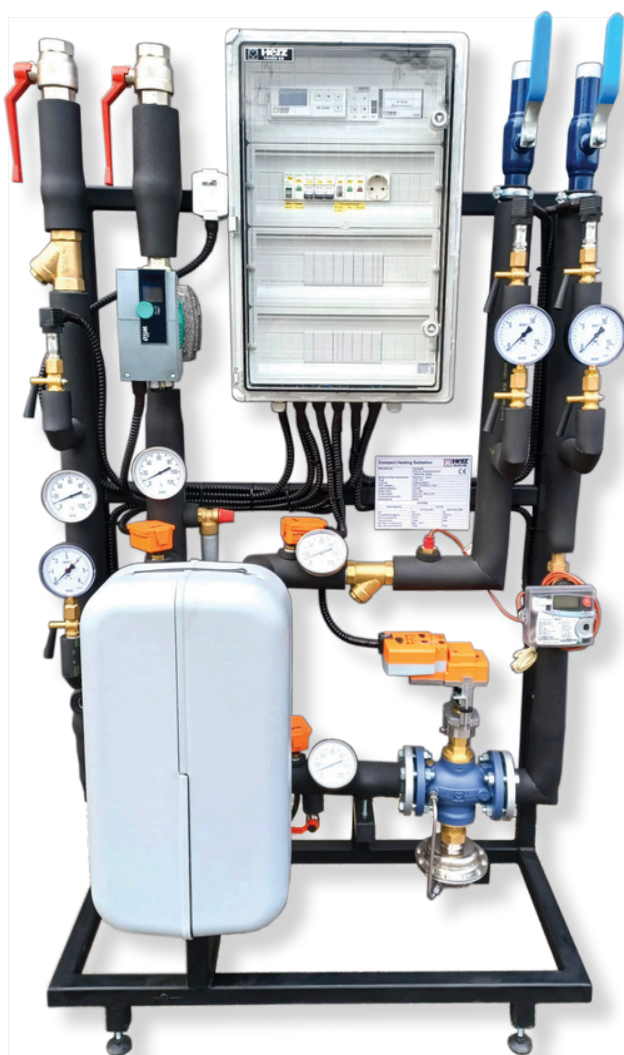

Panoramica

La stazione di trasferimento del teleriscaldamento, insieme alla fonte di calore e alla rete di distribuzione, è un elemento fondamentale di un sistema di teleriscaldamento.









Assicura il trasferimento di calore tra la rete di teleriscaldamento (primaria) e l'impianto di riscaldamento (secondario) e fornisce acqua calda sanitaria. La stazione di trasferimento misura la quantità di calore erogata e consente l'integrazione con il sistema di monitoraggio e controllo remoto.

Ogni stazione è progettata e realizzata in conformità con le linee guida tecniche del fornitore di teleriscaldamento e può essere prodotta anche su specifiche esigenze.

Le dimensioni possono essere adattate al luogo di installazione previsto. Il design compatto e la facile accessibilità dei componenti consentono una manutenzione agevole. A seconda del modello e delle esigenze del cliente, sono possibili potenze di trasferimento da 20 kW fino a 4 MW. La progettazione modulare del sistema consente una rapida risposta alle diverse esigenze del cliente utilizzando moduli standard.



Dettagli

-  Soluzione completa per le esigenze di scambio termico, comprensiva di tutti i componenti idraulici e di controllo necessari.
-  Progettata e realizzata su misura per la specifica applicazione.
-  Funzionalità "plug and heat": risparmio sui costi e sui tempi di installazione.
-  Test di pressione in fabbrica.
-  Design compatto, facile accesso ai componenti (assistenza, manutenzione).
-  Funzioni di controllo personalizzate per la stazione di scambio termico.
-  Consulenza, progettazione, produzione e supporto da parte di un team di professionisti.
-  Produzione certificata con elevata qualità costante.
-  Prodotto in Europa.

Configurazione della stazione

Il modello standard comprende uno scambiatore di calore (saldato o avvitato), una valvola combinata, un attuatore elettrico, un contatore di calore a ultrasuoni, una pompa di circolazione (a velocità controllata), dispositivi di misurazione della temperatura e della pressione, un vaso di espansione, un filtro, valvole di ritegno e una valvola di sicurezza a molla.

Sistemi elettrici ed elettronici

L'impianto elettrico comprende fusibili, contattori, interruttori e indicatori per la pompa di circolazione, nonché dispositivi di misura e controllo con un regolatore elettrico e moduli di ingresso e uscita, un'unità di calcolo per il contatore di calore, sensori di temperatura, trasduttori di pressione e strumenti di comunicazione.

Rendering 3D della stazione di trasferimento del teleriscaldamento

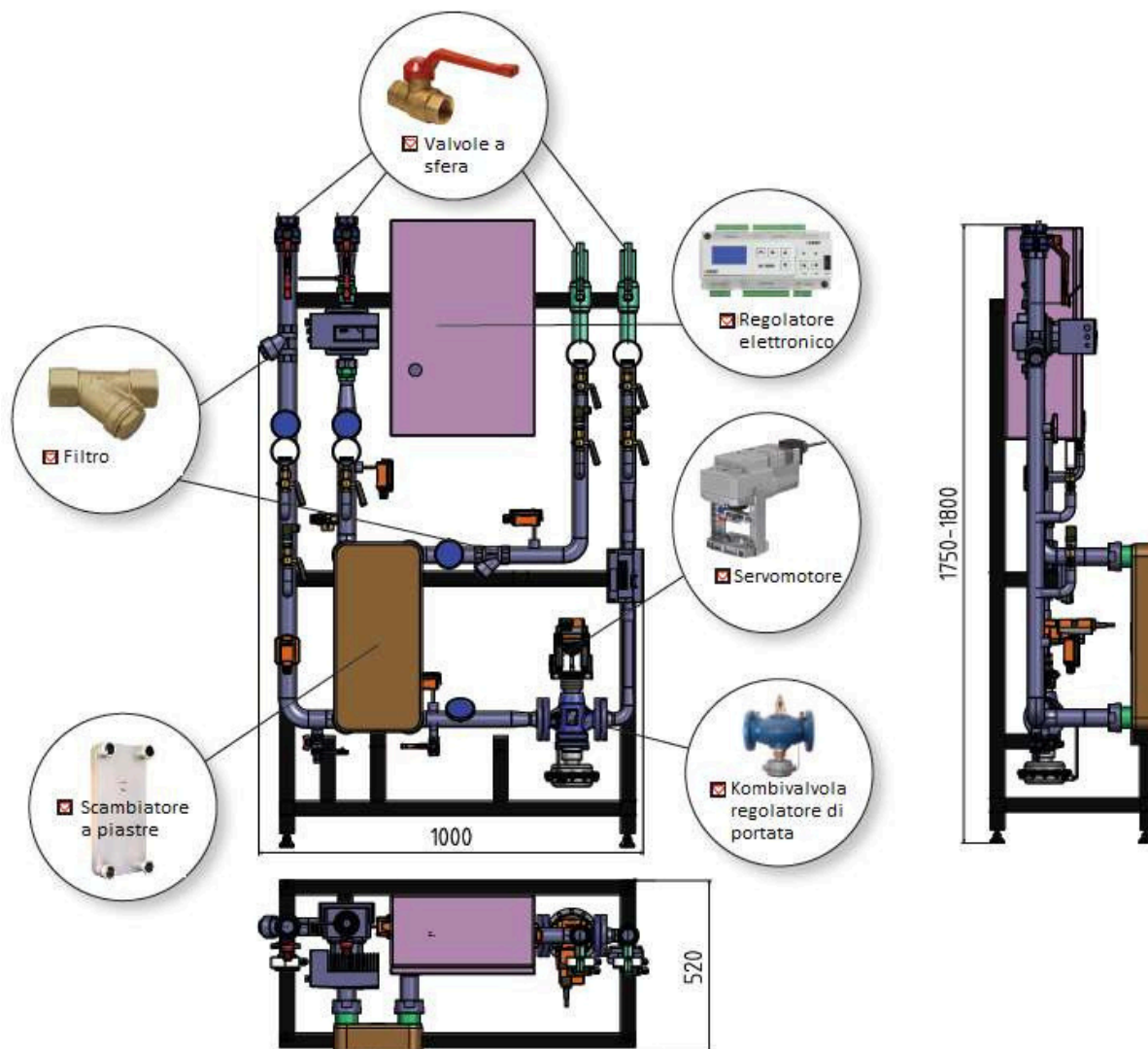

Kombivalvola regolatore di portata

Una valvola combinata (regolatore di flusso indipendente dalla pressione con valvola di controllo integrata) è azionata da un attuatore elettrico, controllato tramite un microprocessore. L'attuatore elettrico regola la portata richiesta e, di conseguenza, la potenza erogata.

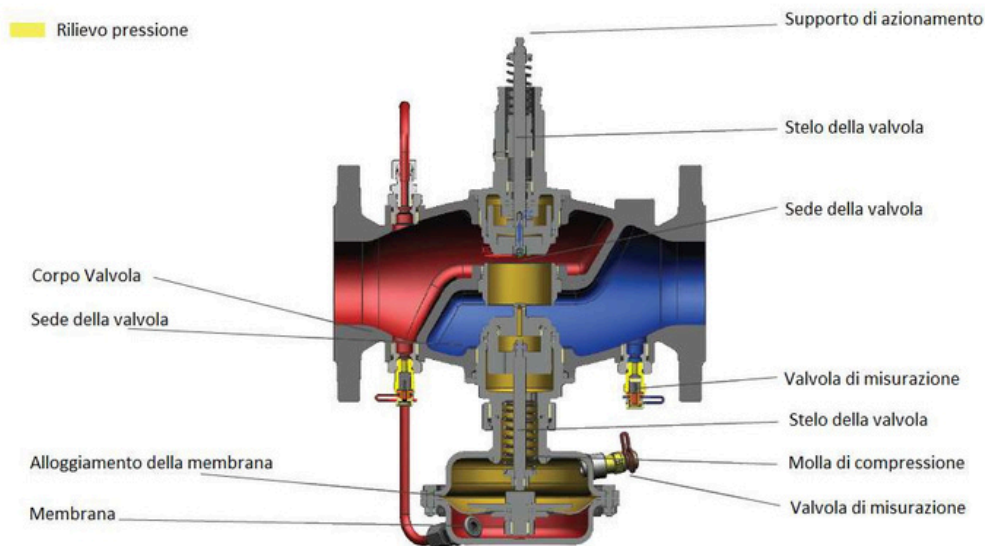

Scambiatore di calore



Nelle stazioni di trasferimento del teleriscaldamento vengono utilizzati scambiatori di calore a piastre di alta qualità. A seconda dei requisiti tecnici, possono essere brasati o imbullonati. Le piastre degli scambiatori di calore sono realizzate in acciaio inossidabile. Le stazioni possono avere tutti i tipi di connessioni.

Controllo automatico

Il controllore a microprocessore XF 5000 regola il funzionamento della stazione di trasferimento del teleriscaldamento e garantisce un'efficiente fornitura di calore.

Il controllore a microprocessore XF 5000 possiede le seguenti certificazioni:

Compatibilità elettromagnetica (EMC)





-  EN 61000-6-2 : 2019
-  EN 61000-6-3 : 2022
-  EN 61000-6-4 : 2020

LVD (Direttiva di Bassa Tensione)

-  EN 61010-1



Le funzioni di controllo di base che garantiscono un funzionamento ottimale delle stazioni di trasferimento del teleriscaldamento sono:

-  Controllo del flusso tramite il lato primario delle stazioni di teleriscaldamento
-  Regolazione della temperatura di mandata dell'impianto di riscaldamento in base alla temperatura esterna
-  Possibilità di impostare e programmare la modalità di riscaldamento
-  Temperatura dell'acqua calda sanitaria costante e preimpostata

Il sistema di controllo a microprocessore può essere ampliato qualora siano necessari ulteriori segnali di ingresso e di uscita. Tutti i valori misurati possono essere visualizzati e tutti i setpoint rilevanti possono essere regolati tramite l'unità di controllo con il suo schermo LCD.

Consegna e messa in servizio

Una sottostazione di teleriscaldamento è progettata come unità a parete o come stazione di scambio termico indipendente (con telaio in acciaio e altezza regolabile).

A seconda delle dimensioni, le sottostazioni possono essere fornite come unità complete o in più moduli. Tutte le sottostazioni vengono collaudate in fabbrica e sono pronte per l'uso. Particolare attenzione viene dedicata alla formazione degli utenti per il funzionamento e la manutenzione delle sottostazioni di teleriscaldamento.

Specifiche tecniche e selezione

Potenza (kW)	Coppie di temperatura				Dimensioni standard		
	110/75 °C Primario (DN)	70/90 °C Secondario (DN)	130/75 °C Primario (DN)	70/90 °C Secondario (DN)	L (mm)	H (mm)	B (mm)
50	25	32	25	32	1200	1000	300
80	32	40	25	40	1600	1400	400
100	32	40	32	40			
150	40	50	32	50			
200	50	65	40	65			
300	50	65	50	65	2200	1600	500
400	65	80	50	80			
500	65	80	50	80			
600	65	80	65	80	2400	1800	600
700	80	100	65	100			
800	80	100	65	100			
900	80	100	65	100			
1000	100	100	80	100			

Pressione nominale PN16/25; Temperatura massima sul lato primario Tmax=150 °C

La stazione di trasferimento del teleriscaldamento può essere realizzata anche su specifiche esigenze. Le dimensioni possono essere adattate al luogo di installazione previsto. L'assistenza per tutte le tipologie di stazioni di trasferimento del calore è fornita sia durante che dopo il periodo di garanzia. L'intera stazione e i suoi accessori sono dotati di certificati di qualità che attestano la conformità alle normative e agli standard di riferimento.

Schema di funzionamento

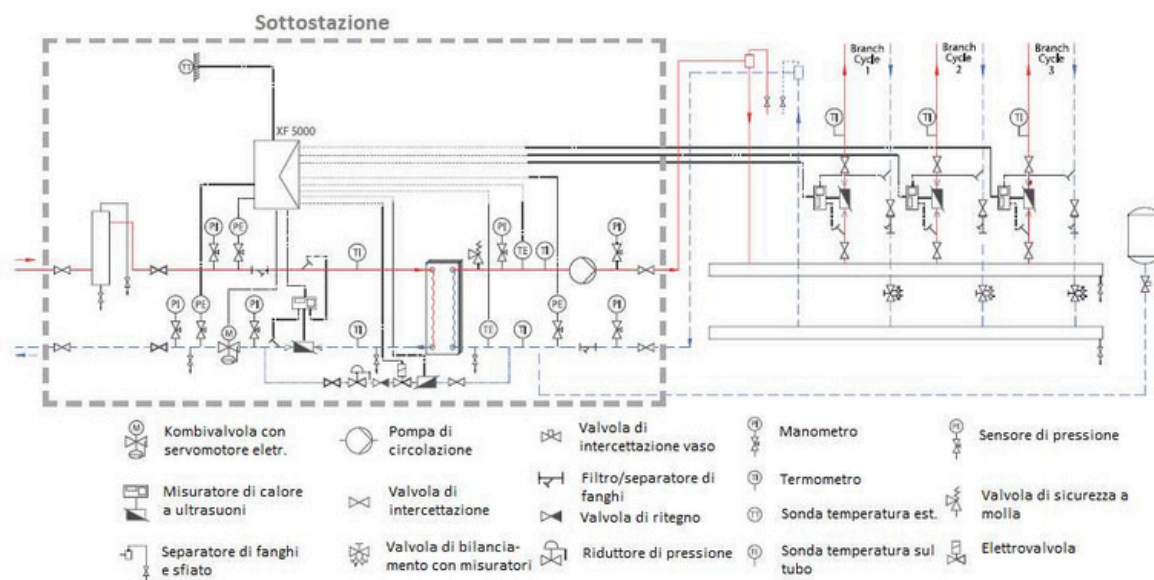

Istruzioni di sicurezza

Tutte le attività relative all'ispezione, alla manutenzione e al funzionamento della stazione di scambio termico devono essere eseguite in conformità con il relativo manuale di uso e manutenzione e le istruzioni per l'utente. Attività non conformi alle istruzioni e alle procedure operative descritte nel manuale d'uso possono causare gravi lesioni personali, danni o distruzione dei componenti e degli accessori della stazione di scambio termico.

L'ispezione, la manutenzione e la riparazione delle stazioni possono essere eseguite esclusivamente da personale autorizzato, qualificato e formato.



Dopo l'uso, smontare il prodotto, separare i componenti per materiale e smaltirli presso un punto di raccolta autorizzato per la tutela dell'ambiente e il rispetto delle normative vigenti nel proprio paese.

Tutti i disegni sono schematici e non devono essere interpretati come istruzioni di montaggio. Tutte le specifiche e le dichiarazioni contenute in questa scheda tecnica corrispondono alle informazioni disponibili al momento della stampa e sono fornite a solo scopo informativo. HERZ si riserva il diritto di modificare le specifiche tecniche o i prodotti senza preavviso. Tutte le illustrazioni dei prodotti HERZ possono differire visivamente dal prodotto reale. Per qualsiasi domanda o chiarimento, si prega di contattare HERZ. I marchi commerciali presenti in questo catalogo sono di proprietà di HERZ.

Questionario per la richiesta di allacciamento alla centrale di teleriscaldamento

1. Informazioni sul cliente									
Referente aziendale per la pianificazione/Indirizzo									
Email/Telefono/Fax									
Schema tecnico/idraulico					Si:				
2. Condizioni operative									
1.	Potenza termica totale	kW							
2.	Pressione di esercizio	bar							
3.	Caduta di pressione	bar							
4.	Temperatura esterna di progetto	°C							
5.	Temperatura primaria-Inverno	°C	Mandata:				Ritorno:		
6.	Temperatura primaria-Estate	°C	Mandata:				Ritorno:		
7.	Contatore di calore a ultrasuoni		Si:				Dimensioni:		
8.	Alimentazione del contatore di calore a ultrasuoni		230 V CA				Batteria:		
			Si:				No:		
3. Riscaldamento									
1.	Potenza termica	kW							
2.	Temperatura secondaria	°C	Mandata:				Ritorno:		
3.	Tipo di scambiatore di calore (se è richiesto un tipo specifico)		Saldato:				Avvitato:		
4.	Caduta di pressione allo scambiatore di calore (valore massimo consentito)	kPa	Lato caldo:				Lato freddo:		
5.	Caduta di pressione nell'impianto di riscaldamento (lato secondario)	bar							
6.	Prevalenza statica dell'impianto di riscaldamento	m							
7.	Tipo di valvola di controllo:		Kombivalvola:		2 vie flangiata		3 vie flangiata		
8.	Alimentazione attuatore (tensione nominale)		1x230 V CA:				24 V CA:		
9.	Attuatore valvola di controllo/segnale di controllo:		Tre punti:				0-10 VCC:		
10.	Pompa di circolazione/a velocità controllata:		elettronica:				a 3 velocità:		
			Si:				No:		
4. Riempimento (se necessario)									
1.	Contatore acqua per riempimento		Si:				Adattatore:		
2.	Contatore acqua per riempimento/tipo		turbina:				Ultrasuoni:		
3.	Elettrovalvola		Si:				No:		
			Si:				No:		
5. Mantenimento pressione (se necessario)									
1.	Vaso di espansione a membrana		Si:				No:		
2.	Sistema di mantenimento pressione		Si:				No:		
3.	Altro tipo secondo lo schema		Si:				No:		
			Si:				No:		
6. Acqua calda sanitaria									
1.	Potenza termica per acqua calda sanitaria	kW							
2.	Temperatura di mandata secondaria	°C	Mandata:				Ritorno:		
3.	Tipo di scambiatore di calore (se è richiesto un tipo specifico)		Saldato:				Avvitato:		
4.	Caduta di pressione attraverso lo scambiatore di calore (valore massimo consentito)	kPa	Lato caldo:				Lato freddo:		
5.	Caduta di pressione nel circuito di circolazione, STV	bar							
6.	Tipo di valvola di controllo:		Kombivalvola:		2 vie flangiata		3 vie flangiata		
7.	Alimentazione attuatore (tensione nominale)		1x230 V CA:				24 V CA:		
8.	Attuatore valvola di controllo/segnale di controllo:		Tre punti:				0-10 V CC:		
9.	Pompa di circolazione/a velocità controllata:		elettronica:				a 3 velocità:		
10.	Pompa di circolazione		1x230 V CA:				3x380 V CA:		
11.	Pompa di circolazione aggiuntiva		Si:				No:		
12.	Contatore dell'acqua		Si:				Adattatore:		
			Si:				No:		
7. Informazioni aggiuntive									
1.	Posizioni di connessione		Lato primario:				Lato secondario:		
2.	Spazio di montaggio disponibile (L x P x A)	mm							
3.	Nota: Requisiti speciali per il controllo a microprocessore: funzioni, software e comunicazione								

Distributore per l'Italia
Infinity + SRL Viale della Repubblica, 8
36031 Povolario di Dueville (VI)
Tel.: 0444/361233
WhatsApp: 393/9226185
E-mail: info@herzitalia.it
www.herzitalia.it
Facebook: Herz Italia
Youtube: KlimitHerz

 **HERZ Armaturen GesmbH - Wien**  **Herz Armaturen Ges.m.b.H.**  **herz.armaturen**  **Herz Armaturen Ges.m.b.H.**

Perchè senza  nulla funziona

HERZ Armaturen Ges.m.b.H.
Richard-Strauss-Sträe 22,1230 Wien,Österreich
T:+43 1 6162631-0, F: +431616 26 31-227
E-Mail: office@herz.eu

www.herz.eu

